

PLANTA (DISPOSICION DE LAS ABRAZADERAS)

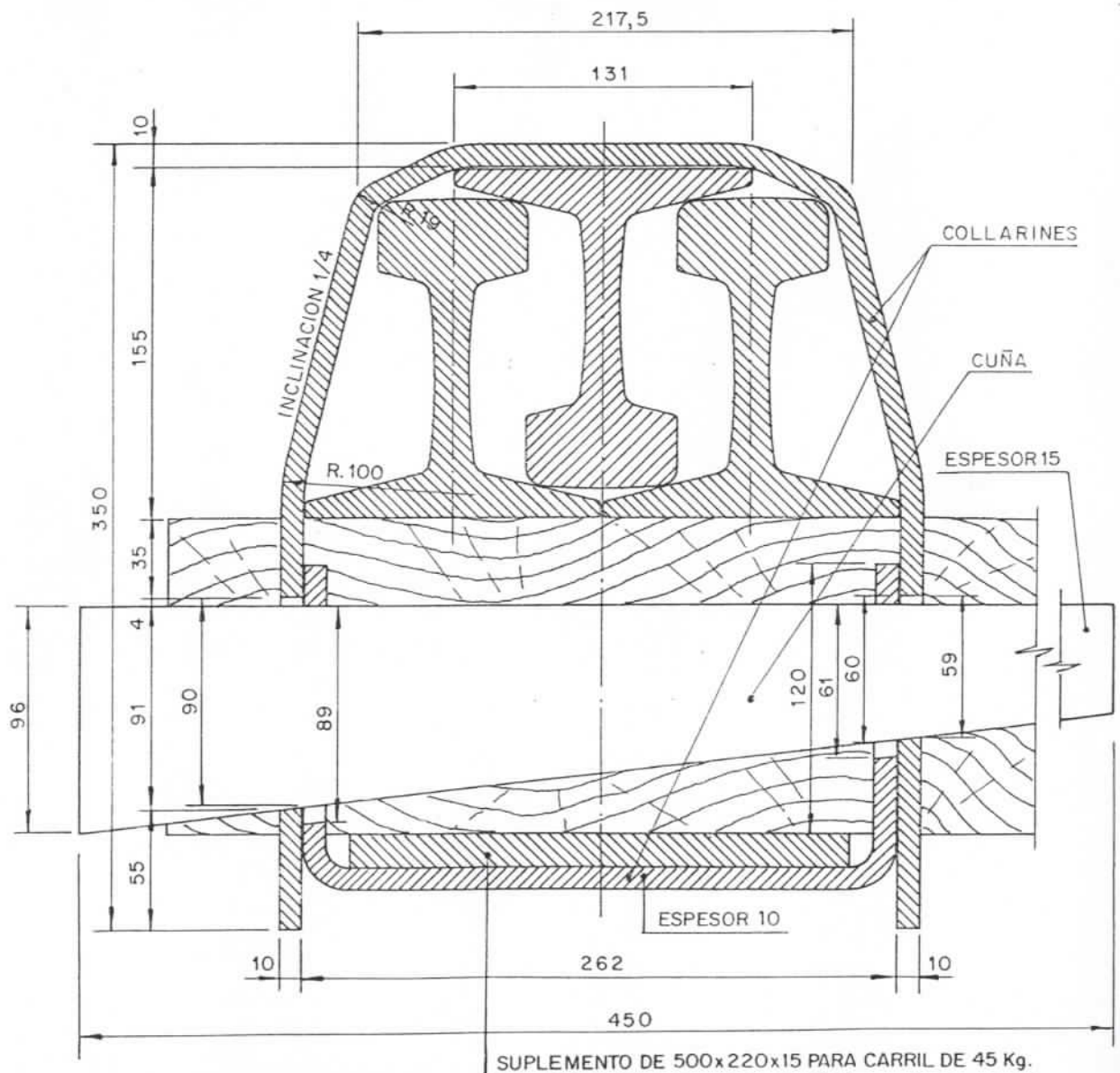

SECCION TRANSVERSAL

NOTA.- EN EL CASO DE CUPONES DE 42,5 Kg.
SE AUMENTA CON OTRO SUPLEMENTO
DE 8 mm. DE ESPESOR.

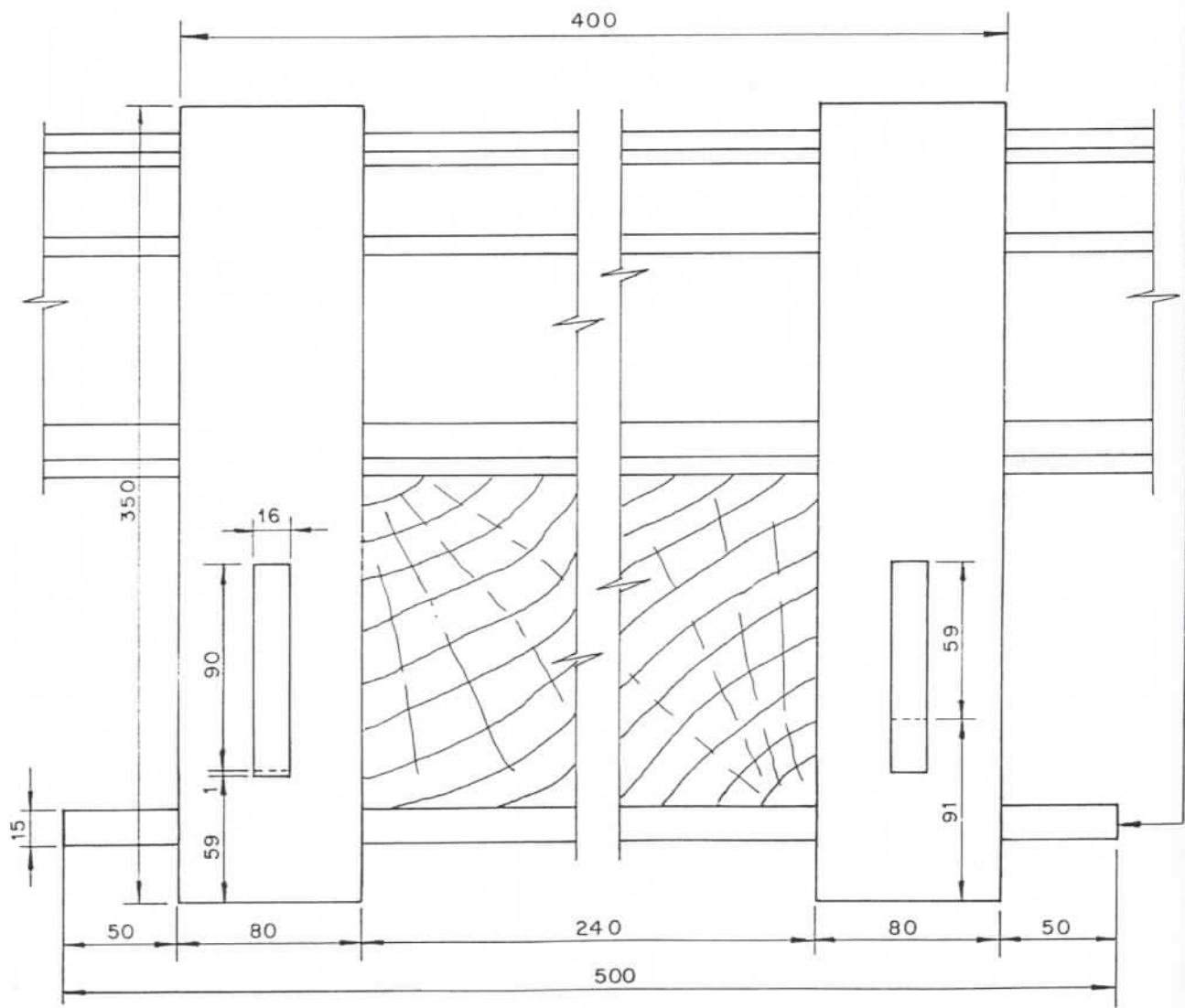

ALZADO LONGITUDINAL

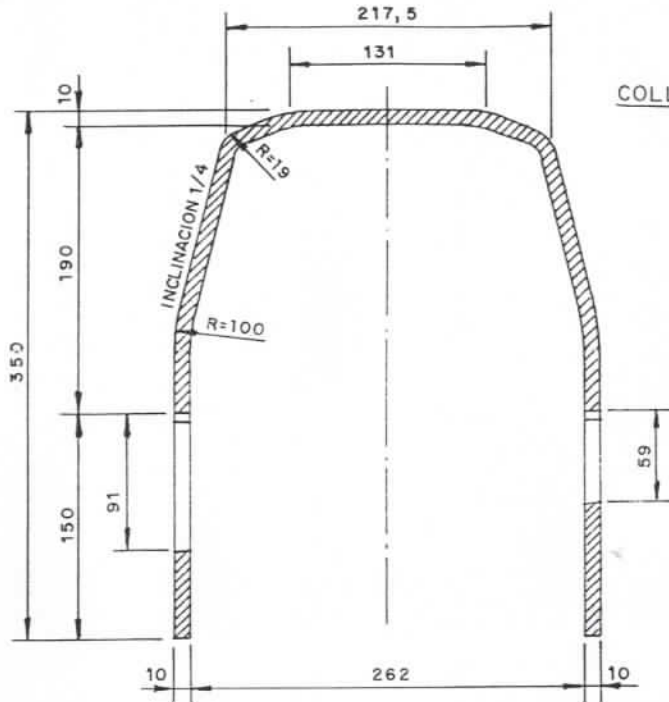

COLLARINES

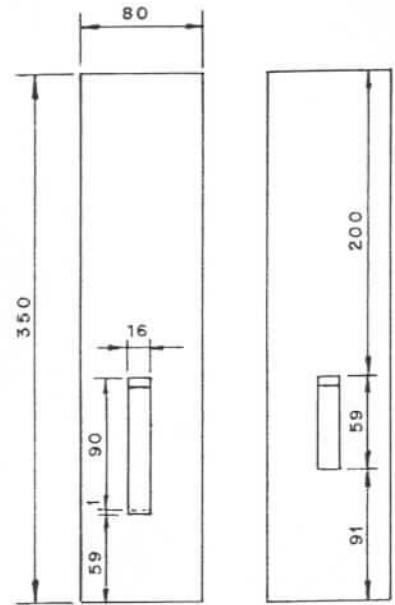

LADO IZQUIERDO

LADO DERECHO

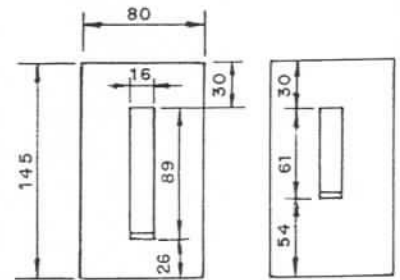
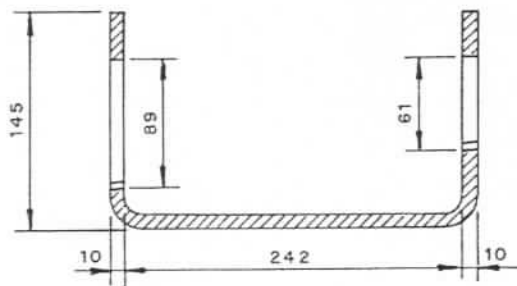

CUÑA

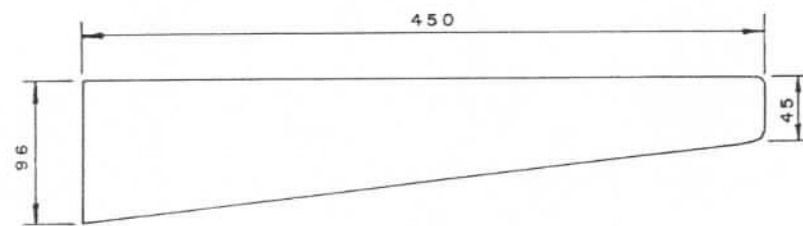
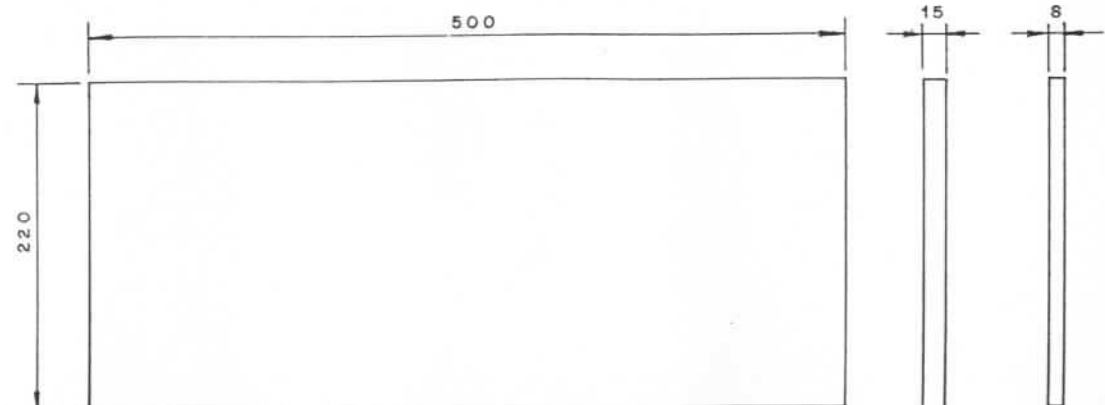
 SUPLEMENTO
PARA CARRIL
DE 42,5 Kg.

Apeos para cargas
hasta 22 t por eje y 6.750 kg ml

Conceptos	Cupones por hilo		Entrega sobre cada apoyo			
			Terraplen		Obra de fábrica	
Luz (m) \ Carril	42.5 kg	45 kg	42.5 kg	45 kg	42.5 kg	45 kg
≤ 3,00	3	3	3,20	3,20	0,11	0,11
3,50	5	5	6,40	6,40	0,22	0,22
4,00	7	5	4,80	6,40	0,16	0,22
4,50	9	7	3,90	4,80	0,14	0,16
5,00	11	9	3,80	3,80	0,13	0,13

Apeos para cargas
hasta 25 t por eje y 8.900 kg ml

Conceptos	Cupones por hilo		Entrega sobre cada apoyo			
			Terraplen		Obra de fábrica	
Luz (m) \ Carril	42.5 kg	45 kg	42.5 kg	45 kg	42.5 kg	45 kg
≤ 2,50	3	3	3,60	3,60	0,12	0,12
3,00	5	3	2,40	3,60	0,08	0,12
3,50	5	5	7,10	7,10	0,24	0,24
4,00	7	7	5,40	5,40	0,18	0,18
4,50	9	9	4,30	4,30	0,15	0,15
5,00	11	9	3,60	4,30	0,12	0,15

Apeos para cargas
hasta 30 t por eje y 11.000 kg ml

Conceptos	Cupones por hilo		Entrega sobre cada apoyo			
			Terraplen		Obra de fábrica	
Luz (m) \ Carril	42.5 kg	45 kg	42.5 kg	45 kg	42.5 kg	45 kg
≤ 2,00	3	3	4,30	4,30	0,15	0,15
2,50	5	3	2,80	4,30	0,10	0,15
3,00	5	5	2,80	2,80	0,10	0,10
3,50	7	5	6,40	8,50	0,22	0,29
4,00	9	7	5,10	6,40	0,17	0,22
4,50	11	9	4,30	5,10	0,15	0,17
5,00	14	11	3,70	4,30	0,14	0,15

Este tipo de obras llevará aparejada
una precaución de 10 km/h

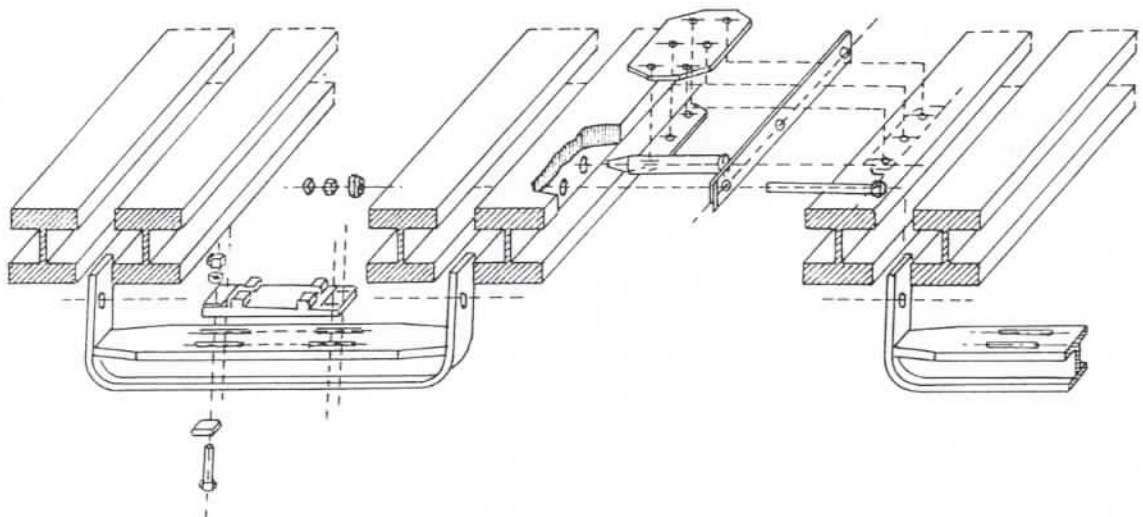
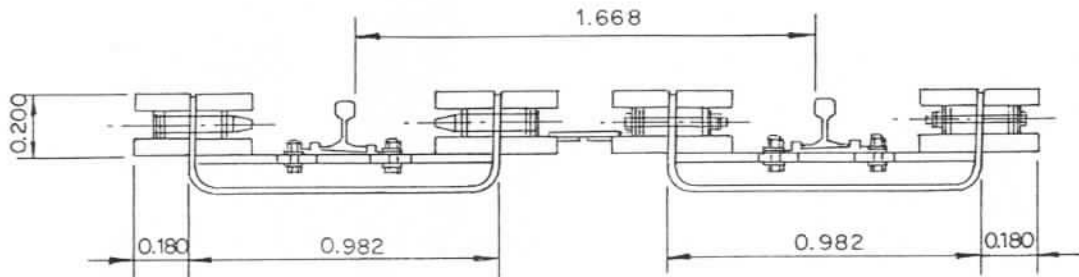

PARA LUCES GRANDES SE REFUERZA CON TRAVIESAS (RIOSTRAS)
APOYADAS EN VIGAS LONGITUDINALES.

